

Touareg OS Zygomatic

Скуловые
имплантаты





Скуловые имплантаты Adin Touareg OS Zygomatic предназначены для немедленной нагрузки, то есть фиксация ортопедической конструкции может выполняться сразу после их установки. Имплантат проходит через альвеолярный отросток верхней челюсти и фиксируется в скуловой кости. Скуловые имплантаты используются в качестве опоры несъемных ортопедических конструкций при восстановлении жевательной функции у пациентов с отсутствием зубов и выраженной атрофией альвеолярного отростка верхней челюсти.

Скуловые имплантаты Touareg OS Zygomatic могут быть использованы:

- с трансмукозальными абатментами ТМА (мультиюнит-абатментами) в составе мостовидных конструкций с опорой минимум на 2-х имплантатах;
- для стоматологической реабилитации полного отсутствия зубов на верхней челюсти. В этом случае помимо скуловых имплантатов в конструкцию должны обязательно быть включены не менее двух стандартных имплантатов;
- у пациентов с выраженной атрофией костной ткани верхней челюсти;
- для фиксации в теле скуловой кости, при этом проходя через альвеолярный отросток верхней челюсти могут располагаться как в верхнечелюстном синусе, так и экстрamaxиллярно;
- при применении как двухэтапного, так и одноэтапного хирургического протокола с немедленной нагрузкой.

Скуловые имплантаты Touareg OS Zygomatic могут быть использованы при атрофии костной ткани верхней челюсти по классификации ZAGA в 0-3 типе*.

Скуловые имплантаты Touareg OS Zygomatic не рекомендуется применять у пациентов с 4 типом по классификации ZAGA, так как в этом случае имплантат не проходит через костную ткань альвеолярного отростка верхней челюсти.

При соблюдении условий стабилизации имплантата возможно применение немедленной нагрузки.

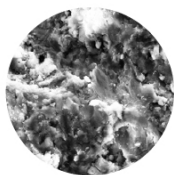

Поверхность OsseoFix представляет собой биосовместимую абразивную структуру в состав которой входит фосфат кальция. Данная технология разработана для достижения желаемого уровня шероховатости, необходимого для оптимальной остеоинтеграции, но при этом позволяет сохранить высокий уровень чистоты поверхности имплантата, так как не предусматривает травление кислотами.

* Aparicio C. A proposed classification for zygomatic implant patient based on the zygoma anatomy guided approach (ZAGA): a cross-sectional survey. *Eur J Oral Implantol.* 2011.4(3):269-75. PMID: 22043470

Скуловые имплантаты Adin Touareg OS Zygomatic

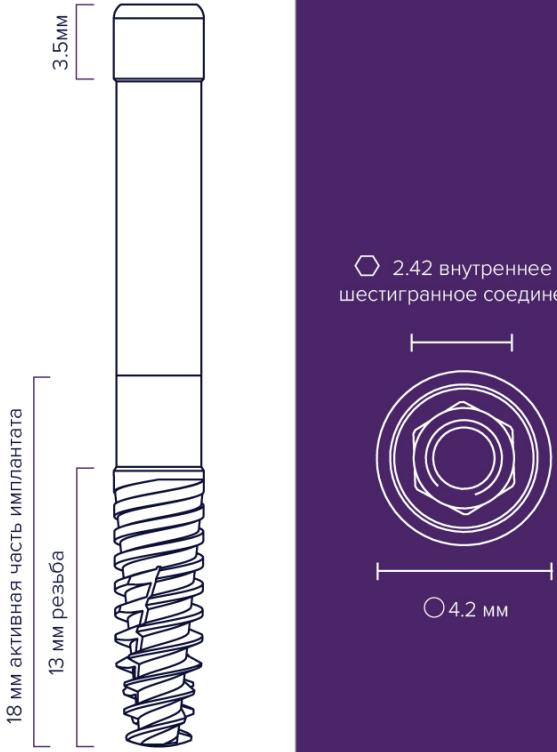
Диаметр (Ø) 4.2 мм	Интерфейс имплантата	Длина	Номер по каталогу
 <p>3.5мм</p> <p>18 мм активная часть имплантата</p> <p>13 мм резьба</p> <p>2.42 внутреннее шестигранное соединение</p> <p>4.2 мм</p>		35.0 мм	ISZT3542
		37.5 мм	ISZT3742
		40.0 мм	ISZT4042
		42.5 мм	ISZT4242
		45.0 мм	ISZT4542
		47.5 мм	ISZT4742
		50.0 мм	ISZT5042
		52.5 мм	ISZT5242
		55.0 мм	ISZT5542



Материал:
Титан grade 23 (Ti 6Al 4V ELI)

Единая протетическая платформа
облегчающая работу



.....⊙ 4 мм шейка

.....⊙ Титан grade 23 (Ti 6Al 4V ELI)

.....⊙ Полированное тело имплантата

Одинаковое соединение у
имплантатов, что снижает кол-во
необходимых комплектующих



Поверхность OsseoFix



Уплотняющий кость профиль резьбы



.....⊙ Двойной шаг резьбы (2x1.2 мм)

Высокий остеокондуктивный эффект



Эффект самонарезания



.....⊙ Скругленная атравматичная
верхушка 3 мм

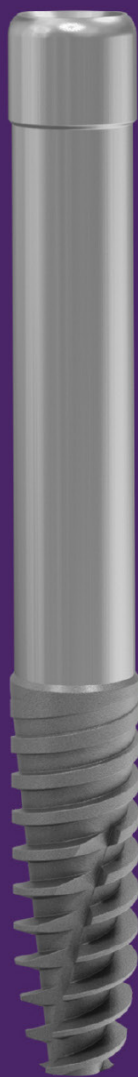

Хирургический набор для установки скуловых имплантатов Touareg OS Zygomatic | ZGSK001





Сверла для установки скуловых имплантатов Zygomatic	Номер по каталогу
Маркировочное сверло Zygomatic D= 2.4 мм	DL5524
Пилотное сверло Zygomatic D= 1.8/2.5 мм, L= 35-55 мм	DL5525
Двухшаговое сверло Zygomatic D= 2.5/3.2 мм, L= 35-55 мм	DL5532
Двухшаговое сверло Zygomatic D= 3.2/3.6 мм, L= 35-55 мм	DL5536



Ручные инструменты	Номер по каталогу
Глубиномер Zygomatic 35-55 мм	ZGDP01
Ручная хирургическая отвертка, длина 17 см	RS7001



Алмазные боры	Номер по каталогу
Алмазный бор средней зернистости Zygomatic D= 4.2 мм, L= 35 мм	ZGDB3542M
Алмазный бор высокой зернистости Zygomatic D= 4.2 мм, L= 35 мм	ZGDB3542C



Вспомогательные инструменты	Номер по каталогу
Отвертка-звездочка под ключ, длинная L= 25.4 мм/5.5 мм	RP0005
Имплантовод под динамометрический ключ, короткий L= 17 мм/17.1 мм	RS6011
Имплантовод под динамометрический ключ, длинный L= 27 мм/7.1 мм	RS6012
Имплантовод адаптер для наконечника, длинный L= 36 мм	RS9029
Шестигранная отвертка под ключ, короткая L= 20.4/10.5 мм	RS6080
Реверсивный ключ-трещотка	RS6100
Переходник для адаптера под динамометрический ключ	RA0050

Хирургический протокол установки скуловых имплантатов Touareg OS Zygomatic

Маркировка сверл и их использование

Для установки скуловых имплантатов Touareg OS Zygomatic используются специальные длинные сверла, которыми формируются остеотомические отверстия в альвеолярном отростке верхней челюсти и теле скуловой кости.

Маркировочное сверло Zygomatic используется для обозначения точки входа пилотного сверла. Пилотное двухшаговое сверло Zygomatic с маркировкой служит для подготовки остеотомического отверстия на необходимую для планируемой установки имплантата глубину.

Последующие двухшаговые сверла с маркировкой используются для постепенного расширения остеотомического отверстия в соответствии с состоянием костной ткани для установки скулового имплантата.

Описание и характеристика сверл



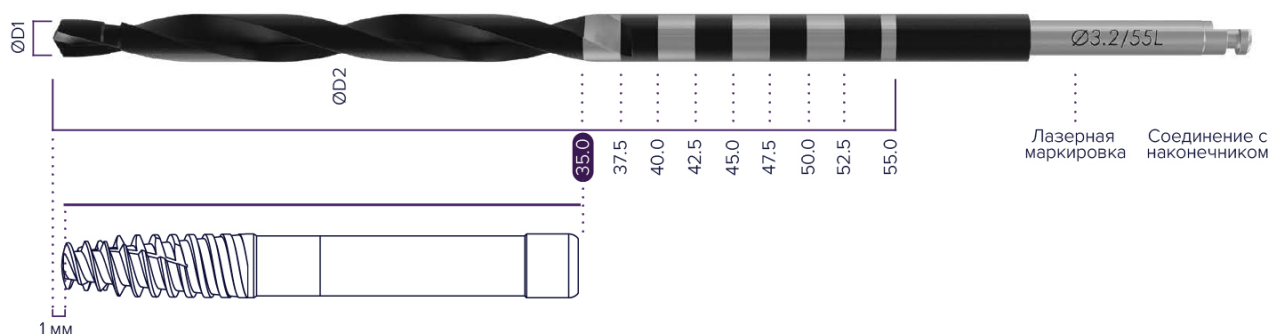

- Все сверла Adin изготовлены из высококачественной хирургической нержавеющей стали и используются с внешним охлаждением.
- Все сверла Adin имеют DLC-покрытие, которое обеспечивает высокие режущие показатели и износостойкость.
- Доступны двухшаговые сверла следующих диаметров: 2.5 мм, 3.2 мм и 3.6 мм.
- Сверла промаркированы в соответствии с глубиной погружения от 35 до 55 мм.
- Каждое последующее сверление выполняется строго по центру предыдущего сформированного отверстия.
- На каждом сверле нанесена лазерная маркировка его длины и диаметра.
- Маркировочное сверло с округлой верхушкой диаметром 2-4 мм.



Максимальная скорость	800–1200 об/мин	600 об/мин	600 об/мин	600 об/мин
				
	Маркировочное сверло Zygomatic D= 2.4 мм	Пилотное сверло Zygomatic D= 1.8/2.5 мм	Двухшаговое сверло Zygomatic D= 2.8/3.2 мм	Двухшаговое сверло Zygomatic D= 3.2/3.6 мм

ВНИМАНИЕ: При сверлении подготовка имплантационного ложа осуществляется на 1 мм глубже, чем длина имплантата.

Сверла

-  **DL5524** Маркировочное сверло Zygomatic D= 2.4 мм
-  **DL5525** Пилотное сверло Zygomatic D= 1.8/2.5 мм, L= 35-55 мм
-  **DL5536** Двухшаговое сверло Zygomatic D= 3.2/3.6 мм, L= 35-55
-  **DL5532** Двухшаговое сверло Zygomatic D= 2.8/3.2 мм, L= 35-55 мм

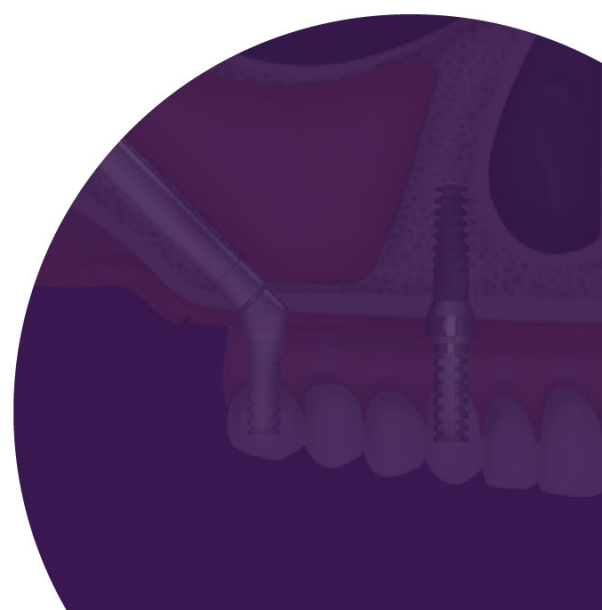

Инструменты



Отвертка-звездочка под ключ
длинная L= 25.4 мм/5.5 мм

RP0005



Имплантовод под динамометрический
ключ, короткий L= 17 мм/7.1 мм

RS6011



Имплантовод под динамометрический
ключ, длинный L= 27 мм/17.1 мм

RS6012



Имплантовод адаптер для наконечника
длинный L= 36 мм

RS9029



Шестигранная отвертка под ключ
короткая L= 20.4 мм/10.5 мм

RS6080



Реверсивный ключ-трещотка

RS6100



Переходник для адаптера под
динамометрический ключ

RA0050

Система Трансмукозальных абатментов (ТМА)

Мультиюнит-абатментов | Рекомендованная сила фиксации 35 Нсм

Система трансмукозальных абатментов (ТМА) предназначена для многокомпонентных реставраций с винтовой фиксацией и может быть использована в сочетании с конструкциями с уровня имплантатов.



Система трансмукозальных абатментов используется для подъема протетической плоскости реставрации в тех случаях, когда протезирование с уровня имплантата не показано или не целесообразно из-за глубины или угла установки имплантата.

Система трансмукозальных абатментов разработана для более простого протезирования имплантатов с сильным расхождением углов установки при стоматологической реабилитации частичного или полного отсутствия зубов.

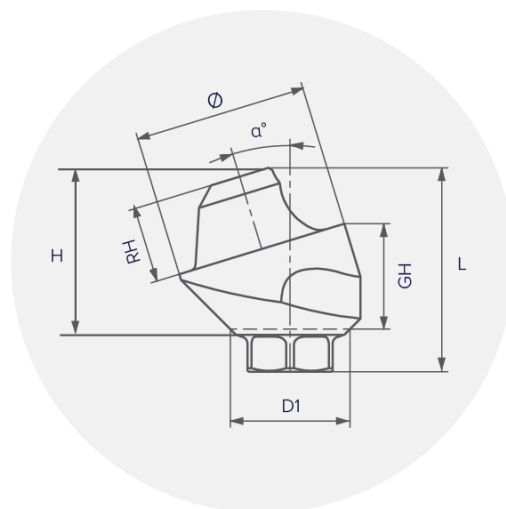

Трансмукозальные абатменты используются при установке имплантатов под углом в обход важных анатомических образований с целью использования техники на 4, 5, 6 или другом количестве имплантатов при протезировании полного отсутствия зубов на челюсти.

Трансмукозальные абатменты доступны как в прямом, так и в угловом исполнении (17°, 30°, 45°, 52°, 60°). Протетическая платформа при этом у всех единая – внутренний шестигранник, при этом возможен выбор высоты уступа трансмукозального абатмента. В комплект поставки трансмукозального абатмента входит направляющая для более простого подбора позиции и установки.





Трансмукозальные абатменты		L	Ø	D1	H	GH	RH	Номер по каталогу
	Прямой трансмукозальный абатмент	3.7	4.9	3.4	3.1	1	2.1	RS3731
	Прямой трансмукозальный абатмент, уступ 2 мм	4.7	4.9	3.4	4.1	2	2.1	RS3732
	Прямой трансмукозальный абатмент, уступ 3 мм	5.7	4.9	3.4	5.1	3	2.1	RS3733
	Прямой трансмукозальный абатмент, уступ 4 мм	6.7	4.9	3.4	6.1	4	2.1	RS3729
	Прямой трансмукозальный абатмент, уступ 5 мм	7.7	4.9	3.4	7.1	5	2.1	RS3730
	Угловой трансмукозальный абатмент 17°, уступ 2 мм	5.17	4.9	3.4	-	2	2.1	RS3734
	Угловой трансмукозальный абатмент 17°, уступ 3 мм	6.05	4.9	3.4	-	3	2.1	RS3737
	Угловой трансмукозальный абатмент 30°, уступ 3 мм	5.7	4.9	3.4	-	3	2.1	RS3735
	Угловой трансмукозальный абатмент 30°, уступ 4 мм	6.5	4.9	3.4	-	4	2.1	RS3738
	Угловой трансмукозальный абатмент 45°, уступ 4 мм	5.94	4.9	3.4	-	4	2.1	RS3736
	Угловой трансмукозальный абатмент 52°, уступ 5 мм	5.0	4.9	3.4	-	5	2.1	RS3739
	Угловой трансмукозальный абатмент 60°, уступ 5 мм	7.5	4.9	3.4	-	5	2.1	RS3740



Слепочные трансферы TMA		L	Ø	D1	D2	H	GH	RH	Номер по каталогу
	TMA слепочный трансфер для открытой ложки	11	4.9	-	3.1	-	-	-	RS5006
	TMA слепочный трансфер для закрытой ложки	8	4.9	-	4	-	-	-	RS5011

Трансферы для внутривитового сканирования TMA (Scan Body)		L	Ø	D1	D2	H	GH	RH	Номер по каталогу
	TMA сканируемый абатмент короткий	6	4.9	4.9	3.8	4.9	-	-	TM0006
	TMA сканируемый абатмент длинный	9	4.9	4.9	3.8	4.9	-	-	TM0009

Абатменты для протезирования с уровня TMA		L	Ø	D1	D2	H	GH	RH	Номер по каталогу
	TMA титановая временная копия	12	4.9	-	3.5	-	1.5	10.5	RS4900
	TMA пластиковая втулка для литья с винтом для протезирования	12	4.9	-	3.3	-	1.5	10.5	RS5001
	TMA соединительный конус	4.9	4.9	-	2.9	-	1.5	3.4	TM0010

Лабораторные аналоги TMA		L	Ø	D1	D2	H	GH	RH	Номер по каталогу
	TMA аналог абатмента	16.75	4.9	-	3.6	-	-	-	RS5004
	TMA цифровой аналог абатмента	12	4.9	-	3.8	-	-	-	RS1001

Заживляющий колпачок		L	Ø	D1	D2	H	GH	RH	Номер по каталогу
	ТМА заживляющий колпачок	5.5	4.9	-	3.5	-	-	-	RS5005
		7.0	4.9	-	3.5	-	-	-	RS5003

Винты используемые с ТМА		L	Ø	D1	D2	H	GH	RH	Номер по каталогу
	Фиксирующий винт углового ТМА	6.1	2.4	-	-	-	-	-	RS3403
	ТМА протезный винт (15 Нсм)	4.1	2.1	-	-	-	-	-	RS3404
	Фиксирующий винт для прямого ТМА 1 мм	7.8	3.1	-	-	-	-	-	RS3406
	Фиксирующий винт для прямого ТМА 2 мм	8.8	3.1	-	-	-	-	-	RS3407
	Фиксирующий винт для прямого ТМА 3 мм	9.8	3.1	-	-	-	-	-	RS3408
	Фиксирующий винт для прямого ТМА 4 мм	10.8	3.1	-	-	-	-	-	RS3409
	Фиксирующий винт для прямого ТМА 5 мм	11.8	3.1	-	-	-	-	-	RS3412
	ТМА винт трансфера для открытой ложки	14	2.1	-	-	-	-	-	RS5008
	ТМА винт трансфера для закрытой ложки	6.8	2.5	-	-	-	-	-	RS5009



Ключи, используемые при трансмукозальном соединении



Шестигранная охватывающая отвертка под ключ, длинная* **RS6196**

**для соединения прямого ТМА с имплантатом*



Шестигранная охватывающая отвертка под ключ, короткая* **RS6197**

**для соединения прямого ТМА с имплантатом*



Отвертка-звездочка под ключ длинная* **RP0005**

**для углового ТМА и соединения ортопедических компонентов*



Отвертка-звездочка под ключ короткая* **RP0065**

**для углового ТМА и соединения ортопедических компонентов*



ТМА ручная шестигранная охватывающая отвертка, длинная* **RS6193**

**для соединения прямого ТМА с имплантатом*

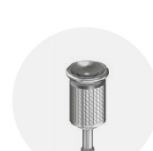

ТМА ручная шестигранная охватывающая отвертка, короткая* **RS6191**

**для соединения прямого ТМА с имплантатом*



Ручная отвертка-звездочка длинная* **RP0004**

**для углового ТМА и соединения ортопедических компонентов*

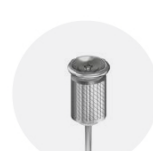

Ручная отвертка-звездочка короткая* **RP0064**

**для углового ТМА и соединения ортопедических компонентов*



ТМА шестигранная охватывающая отвертка для наконечника, длинная* **RS6195**

**для соединения прямого ТМА с имплантатом*



ТМА шестигранная охватывающая отвертка для наконечника, короткая* **RS6194**

**для соединения прямого ТМА с имплантатом*



Перевод подготовлен под редакцией профессора Санкт-Петербургского научно-исследовательского института уха, горла, носа и речи д.м.н., доцента Музыкина М.И.

Touareg OS Zygomatic



Индивидуальный подход
Профессиональное отношение

Каждый бизнес начинается с концепции.

У компании Adin Dental Implants она очень проста: мы создаем наилучшие из возможных современных решений для дентальной имплантации, наши продукты – бескомпромиссное качество по доступной цене.

Пользователи нашей системы помогают нашему бизнесу расти и процветать, вот почему мы придаем такое большое значение построению прочных и долгих личностных взаимоотношений, которые позволяют удовлетворять потребности не только врачей, но и их пациентов. Понимая, что успех каждого отдельного пользователя системы - это наш успех, мы сосредоточены на предоставлении высококачественных доступных решений и исключительных услуг, которые помогают карьерному и профессиональному росту.

📍 190005, г.Санкт-Петербург, наб. Обводного канала, 141 Б
☎ +7 (800) 500 36 60

📍 125130, г.Москва, ул. Клары Цеткин, 31
☎ +7 (495) 780 60 80

office@adinrussia.ru
adinrussia.ru